

Ergonomischer Kindersitz Montageanleitung

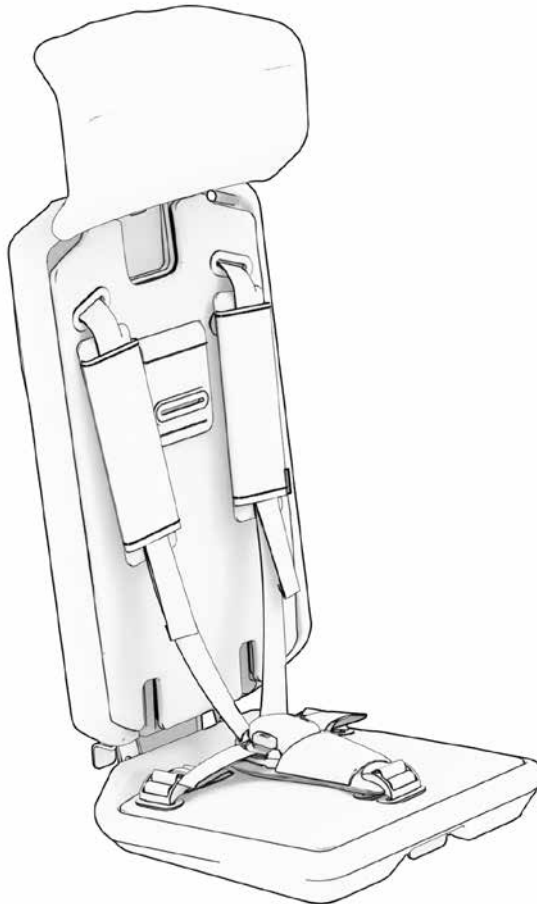

Inhalt

Sicherheitshinweise	3
Allgemeine Hinweise	4
Bestimmungsgemäßer Gebrauch	5
Lieferumfang	6
Technische Daten	6
Montage	7
Anpassungen an die Körpergröße des Kindes	11
Anschnallen und Einstellen der Gurtlängen	12
Allgemeine Pflegehinweise	14

Sicherheitshinweise

In dieser Montageanleitung findest du verschiedene Hinweistypen. Die Hinweise sind wie folgt gestaltet:



Gefahr

Potentielle Gefahren für deine Gesundheit, die deiner Mitfahrer und Passanten, wenn du entsprechenden Handlungsaufforderungen nicht nachkommst bzw. entsprechende Vorsichtsmaßnahmen nicht getroffen werden.



Hinweis

Gibt dir Informationen über die Handhabung des Produkts oder den jeweiligen Teil der Montageanleitung, auf den besonders aufmerksam gemacht werden soll.



Achtung

Warnt dich vor Fehlverhalten, welches Sach- und Umweltschäden zur Folge haben kann.



Separate Anleitung

Verweist dich auf eine weitere Montageanleitung deines FS200 Life, die den jeweiligen Montageschritt bei Bedarf detailliert erklärt.

Allgemeine Hinweise



Abb. 1

Das FS200 Life kann mit einem oder zwei original Ca Go Kindersitzen ausgerüstet werden. In diesen können Kinder mit Fünf-Punkt Gurten gesichert in der EPP-Cargobox befördert werden. Die Sitze können mit der verstellbaren Kopfstütze, der veränderbaren Höhe der Schultergurte sowie der veränderbaren Länge der Gurte an die Größe des Kindes angepasst werden. Die Sitzfläche ist mit parabelförmigen Federelementen progressiv gefedert ausgeführt.

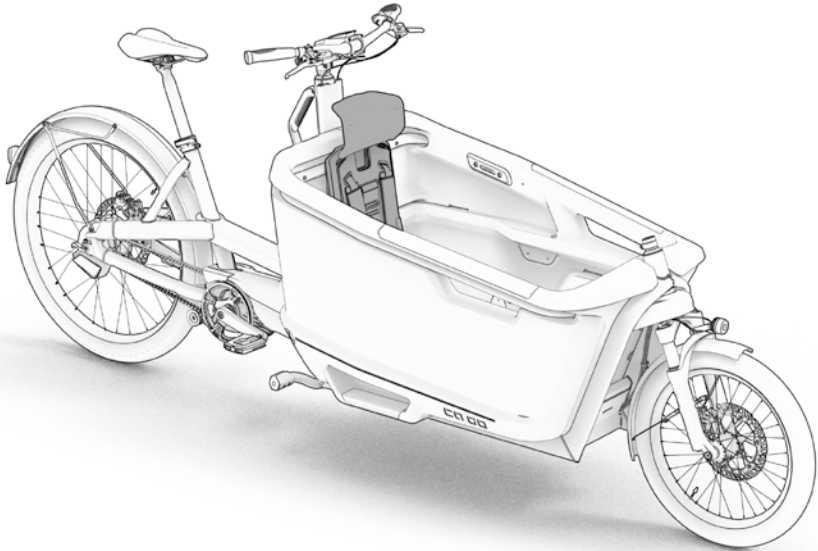

Der optionale Ortho-Safety-Collar kann auf der Cargobox montiert werden und erhöht den Schutz des Schulter- und Nackenbereichs der kleinen Passagiere.

Er bildet außerdem die notwendige Basis für das All-Weather-Top.



Abb. 2

Bestimmungsgemäßer Gebrauch



Alle Kinder **MÜSSEN** in dafür geeigneten Sitzen (beachte Größe und Gewicht) platziert und sicher angeschnallt werden! Der Gebrauch von Fahrradhelmen wird dringend empfohlen! Dieser Kindersitz ist für Kinder von 9 Monaten bis 7 Jahren und maximal 22 kg ausgelegt. Die Kinder müssen selbstständig sitzen können und dürfen mit aufgesetztem Helm die Freigängigkeit des Lenkers (min. 30 mm Abstand) nicht einschränken.

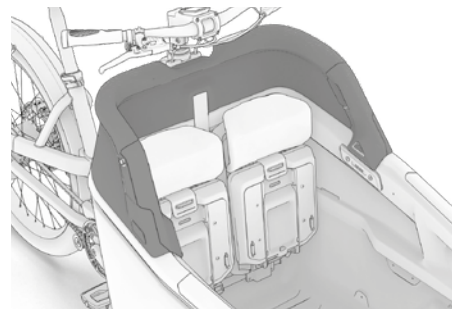
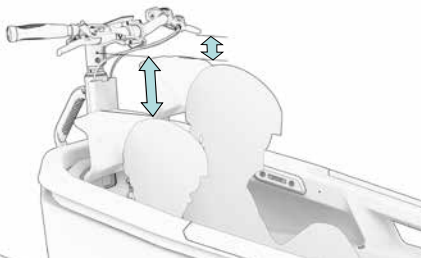

Die Sitze müssen komplett wie in dieser Anleitung beschrieben montiert werden, damit Kinder sicher damit transportiert werden können. Das heißt: Jeder Sitz wird eingehängt auf dem unteren Querholm und zweifach in den oberen Sitzholm verschraubt.



Gemeinsam mit dem Kindersitz kann ein Babyschalen Montageset in der Box montiert werden – so können zwei Kinder unterschiedlichen Alters in der Box befördert werden.



Der Kindersitz kann nicht zusammen mit dem Cargo-Boxdeckel verwendet werden. Die Kindersitze müssen demontiert werden, bevor der Boxdeckel montiert werden kann.

Lieferumfang



Abb. 3

1. 1 x gebrauchsfertig vormontierter Ergonomischer Kindersitz mit Fünf-Punkt-Gurt und höhenverstellbarer Kopfstütze
2. 1 x Raincover für den Kindersitz
3. 2 Stück Montageschrauben als Set, bestehend aus
 - 2 x Innensechskantschraube M6 x 25 mm, schwarz
 - 2 x Unterlegscheibe M6, schwarz
 - 2 x Kunststoff-Halbrundscheibe M6
 - 2 x Gummi O-Ring

Technische Daten

Gefaltet LxBxH:	190 x 250 x 495 mm
Ausgefaltet LxBxH:	345 x 250 x 495 mm
Gewicht:	ca. 2,54 kg
Material Gestell:	Aluminium
Material Sitzfläche:	EPP
Material Polster:	Schaumstoff / Polyester
Kleinteile:	Kunststoff / Metall

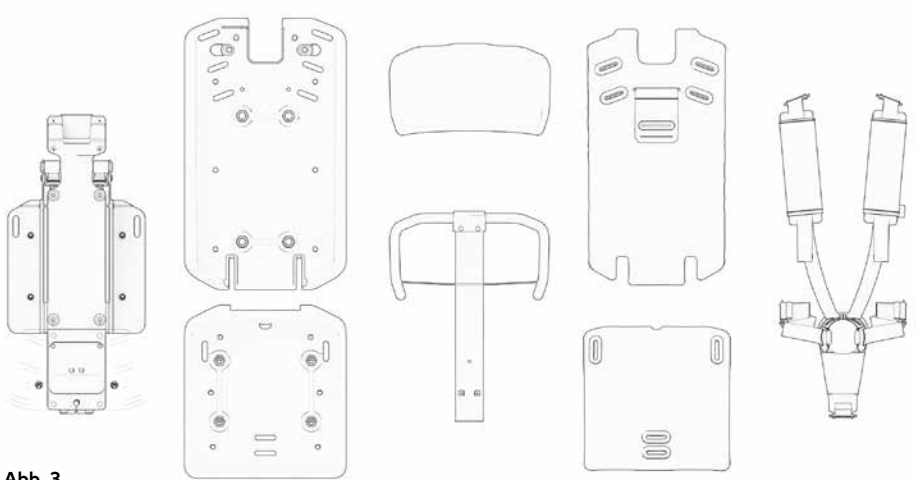
Montage



Abb. 4

Auf der Innenseite des Sicherheitsbügels (Safety-Rail) der Box befinden sich 4 Gewinde zur Befestigung von ein oder zwei ergonomischen Kindersitz. Zur Montage der Sitze im FS200 Life wird zunächst das Rückenpolster ausgeklipst (Abb. 4).

Es ist nicht notwendig, das Rückenpolster komplett zu entfernen, für die bessere Darstellung ist es in den folgenden Bildern jedoch nicht dargestellt.

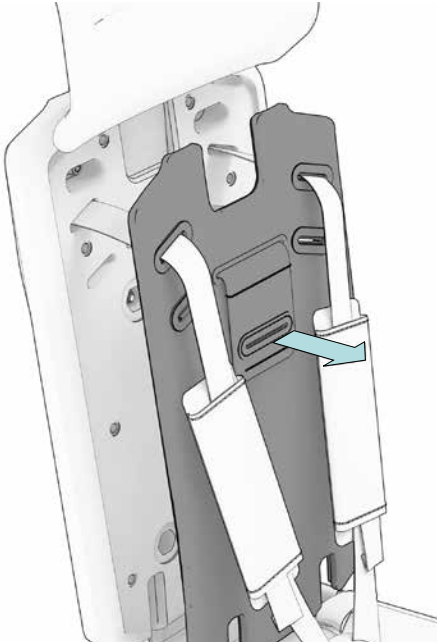

Die hier beschriebenen Montageschritte sind teilweise auch notwendig, um die Höhe der Schultergurte korrekt auf die Größe deines Kindes einzustellen. Es empfiehlt sich daher, diese Einstellung **VOR** der Montage der Sitze in der Box vorzunehmen.



Abb. 5



Abb. 6

Die Verschraubung des Sitzes wird wie folgt vorbereitet: Von der Sitzvorderseite eine Schraube und eine Unterlegscheibe, von der Hinterseite eine Ausgleichsscheibe (Saddle Washer) und den O-Ring als Verliersicherung auffädeln (Abb. 5 und 6).

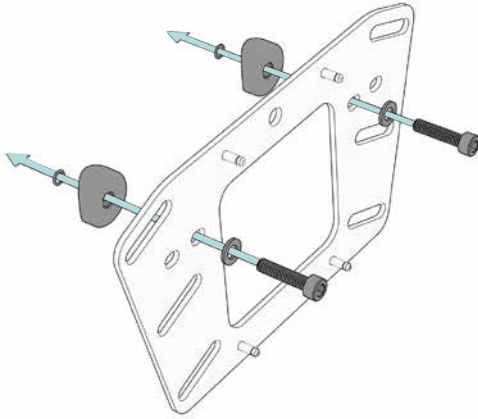

Abb. 7



Abb. 8

Bitte beachten: Die zu verwendenden Löcher für die Verschraubung ändern sich, je nachdem ob der Sitz mittig montiert wird (Abb. 7, äußere Löcher) oder seitlich (Abb. 8, innere Löcher).



Abb. 9

Zur Montage wird der Sitz nun in die Box gehoben und mit der Gabelhalterung auf dem unteren Querholm aufgesetzt (Abb. 8).



Abb. 10

Er kann jetzt an die Rückwand der Box geklappt und seitlich auf die vorgesehene Position zur Verschraubung ausgerichtet werden. Die Schrauben werden mit einem Inbus 5 mit 5–8 Nm angezogen. Zum Schluss können die Polster wieder eingeklipst werden (Abb. 10).



Bitte prüfe vor jeder Fahrt, ob die Kindersitze fest in der Box montiert sind. Kinder dürfen nicht in losen Kindersitzen befördert werden! Bei Fragen oder Unsicherheiten bitte den Ca Go Händler / Service Partner ansprechen.

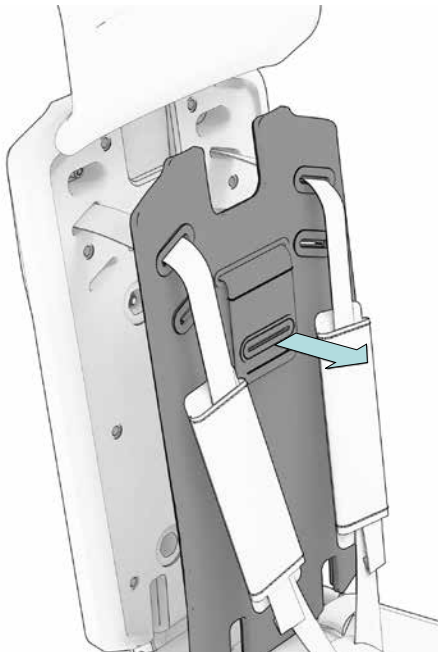

Abb. 11



Abb. 12

Ist der Sitz nicht im Gebrauch, kann er hochgeklappt werden (Abb. 11), um so mehr Raum in der Box freizugeben. In der hochgeklappten Position wird er mit der Textiltasche befestigt (Abb. 12).

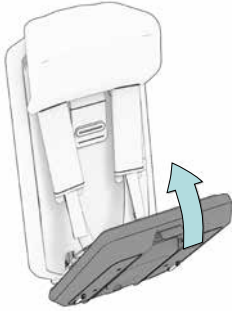

Abb. 13

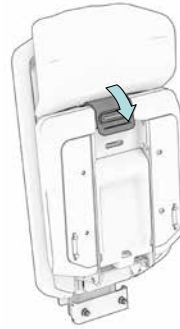

Abb. 14

Zum Schutz vor Witterung und Verschmutzung kann in der hochgeklappten Position das mitgelieferte Raincover übergezogen werden (Abb. 13 und 14).

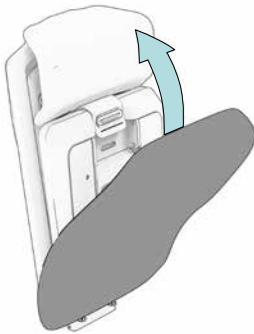
Das Raincover kann bei Nichtgebrauch in der Kopfstütze verstaut werden.



Die Polster sind nicht wasserdicht und können bei entsprechender Witterung Feuchtigkeit aufnehmen. Daher empfehlen wir, das Raincover immer dann zu nutzen, wenn das Fahrzeug geparkt wird oder wenn bei Niederschlag ohne All-Weather-Top gefahren wird.

Anpassungen an die Körpergröße des Kindes



Abb. 15



Abb. 16

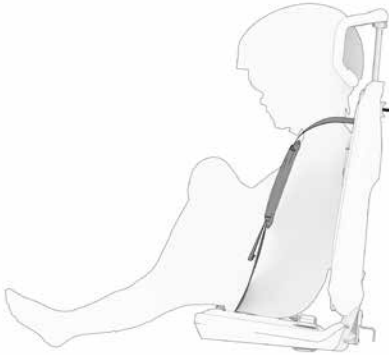

Abb. 17

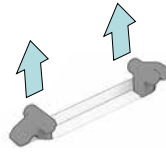

Abb. 18

Die Höhe der Schultergurte kann in 3 Positionen eingestellt werden. Dazu muss der Kindersitz vom FS200 Life losgeschraubt werden, dies geschieht in umgekehrter Reihenfolge der Montage (s.o.).

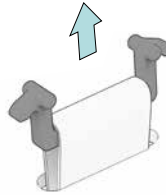
Auf der Rückseite des Sitzes befinden sich Kunststoffclips, diese müssen gelöst werden (Abb 16, 17, 18)

Dann kann der Gurt nach vorne herausgezogen werden. Jetzt wird er in der neuen Position wieder eingefädelt und mit dem Kunststoffclips in der gleichen Weise wie zuvor gesichert.

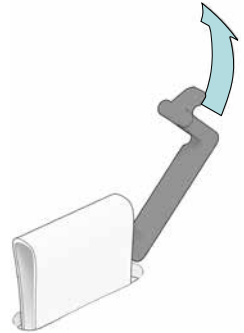
Die Höhe der Kopfstütze kann (und sollte!) in der Rasterung an die Höhe des Kinderkopfes angepasst werden. Dazu einfach die Kopfstütze aus der Lehne auf die gewünschte Höhe herausziehen oder hineindrücken (Abb. 19). Richtig eingestellt liegt der Kopf mit Helm mittig an der Kopfstütze an.



Abb. 19

Anschnallen und Einstellen der Gurtlängen



Abb. 20

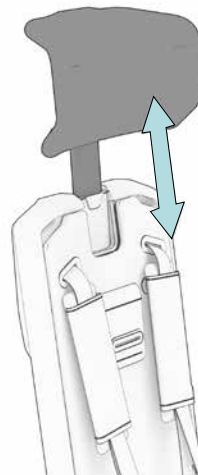

Abb. 21

Bevor das Kind sich setzt empfehlen wir, die Gurte in eine längere Einstellung zu bringen (Abb. 20) und die Schulterpolster nach oben zu schieben (Abb. 21).

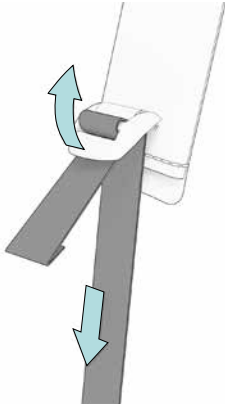

Abb. 22

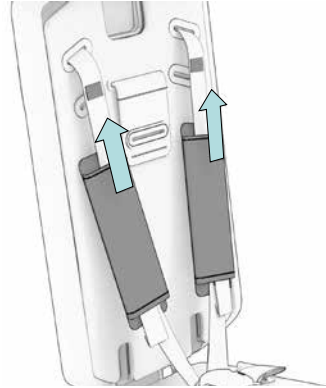

Abb. 23

Wenn das Kind sitzt, werden die Gurte geschlossen, dazu werden im ersten Schritt die Schultergurte mit den Beckengurten verbunden (Abb. 22). Im zweiten Schritt werden die beiden Seiten miteinander verknüpft (Abb. 23).

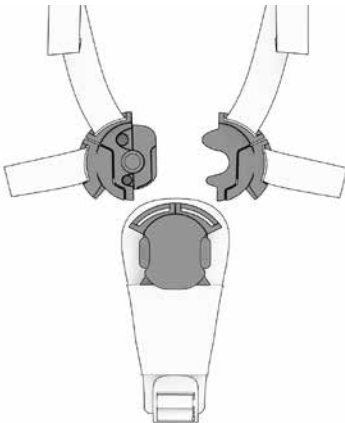

Abb. 24

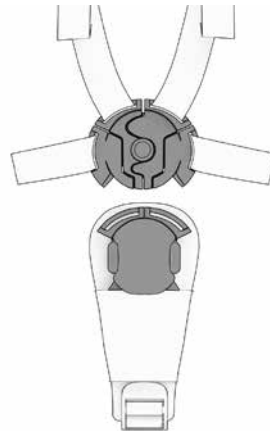
Im dritten Schritt wird der Gurt mit der Schnalle am Schrittgurt verriegelt, es fängt sich magnetisch und muss hörbar einrasten. Die Gurtlängen können nun so verkürzt werden, dass das Kind bequem aber gut gesichert sitzt (Abb. 24).

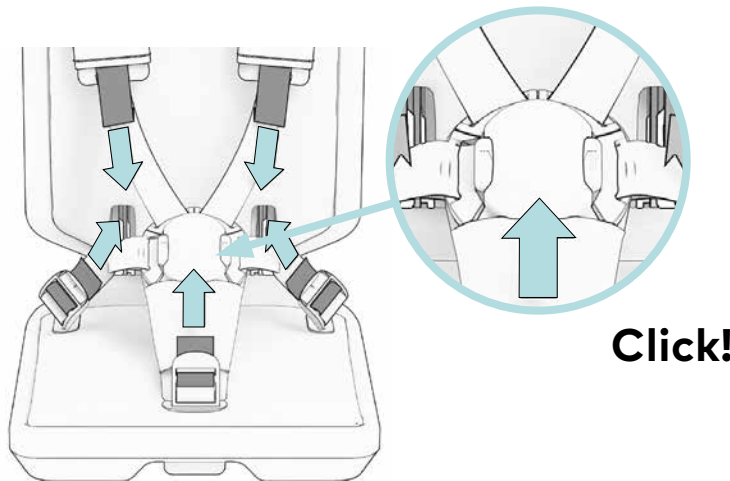

Abb. 25

Das Gurtschloss kann durch gleichzeitigem Druck auf beide Riegel wieder geöffnet werden (Abb. 25)

Allgemeine Pflegehinweise

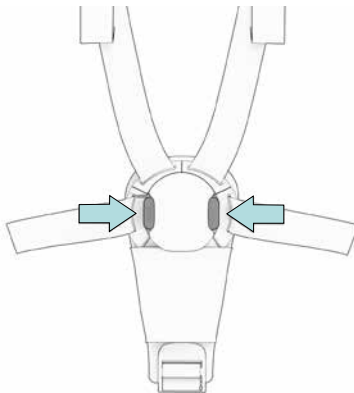

Abb. 26



Zur Reinigung dürfen keine aggressiven Reinigungsmittel, Säuren oder Lösungsmittel eingesetzt werden. Hierdurch können Oberflächen angegriffen oder beschädigt werden. Die Stabilität der Bauteile ist dann möglicherweise nicht mehr gegeben.

Zur Reinigung und Pflege des Kindersitz reicht oftmals Wasser vollkommen aus. Im Bedarfsfall darf ein milder Reiniger, beispielsweise Handspülmittel oder Seife, eingesetzt werden. Sollten dieses nicht ausreichen kann der Sitz in seine Komponenten zerlegt werden (Abb. 26).

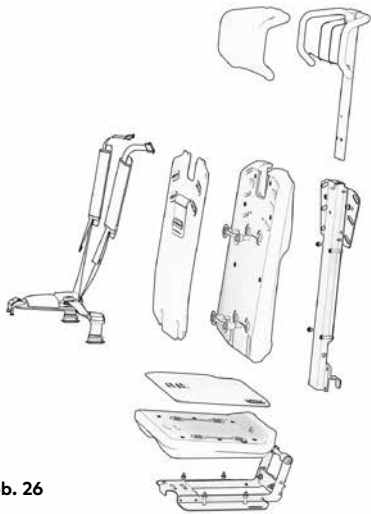

Abb. 27



Abb. 28

Der Sitz muss dazu aus dem Fahrrad demontiert werden (siehe dazu die Beschreibung der Montage). Die Rücken- und Sitzpolster werden vom Sitz gelöst (Abb. 27 und 28).

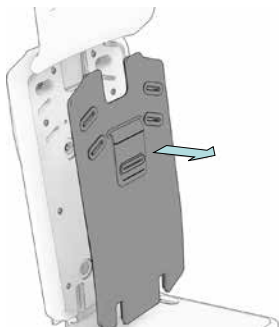

Abb. 29

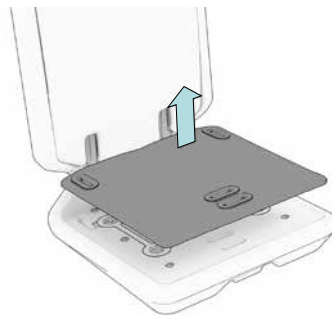

Abb. 30

Die Kunststoffclipse der Gurtdurchführungen werden entfernt (Abb. 29 & 30).

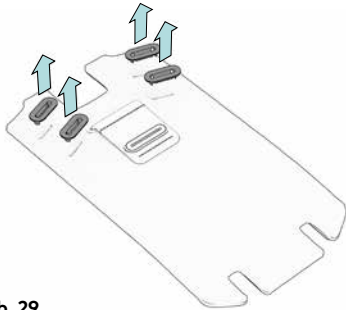

Die Bezüge können so bei 30°C gewaschen werden, entsprechend den Pflegehinweisen auf dem Label.

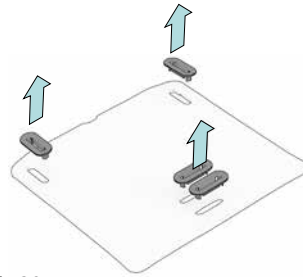

Mit der Zeit kann es zu leichten Änderungen der Erscheinung des Materials kommen. Wir weisen darauf hin, dass das Fahrzeug nach Möglichkeit vor Witterungseinflüssen geschützt werden sollte.

Gesetzliche Gewährleistung / Garantie

Es gilt die Gewährleistung im gesetzlichen Rahmen. Weitere Details zur Garantie findest du auf unserer Homepage: www.cagobike.com/garantie

Export in die USA und nach Kanada ist nicht erlaubt (Produkthaftung)!

Service

Solltest du Fragen zu dieser Montageanleitung haben, wende dich gerne an deinen Ca Go Händler / Service Partner oder direkt an dein Ca Go Service Team.



Herausgeber:

Ca Go Bike GmbH

Am Autobahnkreuz 7

56072 Koblenz

Deutschland

+49 261 914090-600

info@cagobike.com

www.cagobike.com

Geschäftsführer: Franc Arnold, Thorsten Michel

Handelsregister

Registergericht: Amtsgericht Koblenz / Registernummer: HRB 26998 / USt-IdNr. DE326206636

Verantwortlich für Vertrieb und Marketing der Bedienungsanleitung: Ingo Kahnt

Ca Go Bike GmbH behält sich das Recht vor, Produktspezifikationen ohne vorherige Ankündigung zu ändern.

Druckfehler, Irrtümer und Änderungen vorbehalten. Stand 11/2022

©Vervielfältigung, Nachdruck und Übersetzung sowie jegliche wirtschaftliche Nutzung sind (auch auszugsweise, in gedruckter oder elektronischer Form) nur mit vorheriger schriftlicher Genehmigung zulässig.